

REISS Eco N2



Multitalent für Anspruchsvolle

REISS Eco N2 vereint Flexibilität und Ergonomie. Die Vielfalt an Maßen, Dekoren und Materialien macht die Serie zu einem Multitalent bei der Einrichtung von Bürowelten – vom Einzelarbeitsplatz bis zum Großraumbüro. Individuell höhenverstellbare Arbeitsplätze stehen im Mittelpunkt des funktionalen, ergonomischen Designs und erlauben anspruchsvolle Gestaltungslösungen auf höchstem Niveau.

AUF EINEN BLICK

- | Arbeitstische mit einer Vielzahl an Plattenformen
- | Quadratisches Säulenprofil (70 x 70 mm)
- | Höhenverstellung – feste Höhe, höhenstellbar im Sitzbereich, motorisch höhenverstellbar im Steh-Sitz-Bereich
- | Anbauelemente und Besprechungsanbauten
- | Konferenztische



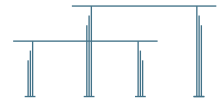

All-rounder for high standards

REISS Eco N2 combines flexibility and ergonomics. The variety of dimensions, décors and materials makes the series a multi-talent in setting up office environments - from the single workplace to open-space offices. Individually height adjustable workstations are the focus of the functional, ergonomic design that enables sophisticated office design solutions at the highest level.

AT A GLANCE

- | Working tables with a variety of table top shapes
- | Squared column profile (70 x 70 mm)
- | Height adjustment - fixed height, height-adjustable in the sitting range, motorised height-adjustable in the stand-sit range
- | Extension elements and meeting extensions
- | Conference tables

Un concept simple

REISS Eco N2 allie flexibilité et ergonomie. La diversité des dimensions, des décors et des matériaux fait de cette série un multitalent pour l'aménagement d'univers de bureaux - du poste de travail individuel au bureau paysager.

Les postes de travail réglables individuellement en hauteur sont au centre du design fonctionnel et ergonomique et permettent de réaliser des aménagements de haute qualité.

EN UN COUP D'ŒIL

- | Tables de travail avec une grande variété de formes de plateaux
- | Profilé colonne carré (70 x 70 mm)
- | Réglage en hauteur - hauteur fixe, réglable en hauteur dans la zone assise, réglable en hauteur par moteur dans la zone debout-assis
- | Éléments rapportés et extensions de réunion
- | Tables de conférence

Vom Einzelarbeitsplatz bis zum Großraumbüro lassen sich mit REISS Eco N2 unterschiedlichste Einrichtungskonzepte verwirklichen. Mit der variantenreichen Höhenverstellung und dem konsequent funktionalen Design werden auch alle ergonomischen Ansprüche erfüllt.

Whether a single workstation or an open-space office, REISS Eco N2 permits the realisation of the most varied furnishing concepts. With varied height adjustment possibilities and consistently functional design, it fulfils all ergonomic demands.

Du poste de travail individuel au bureau paysager, REISS Eco N2 permet de réaliser les concepts d'aménagement les plus divers. Grâce au réglage en hauteur varié et au design résolument fonctionnel, toutes les exigences ergonomiques sont également satisfaites.



Ergonomische Individualität

Mit REISS Eco N2 können Bürowelten flexibel wachsen. Die Kopplung von REISS ermöglicht Ihnen, die Schreibtische der Serie komfortabel, normgerecht, flexibel und sicher – auch nachträglich – zu verbinden. Die integrierte Sichtschutzwand bleibt immer in einer Höhe und sorgt auch visuell für Ruhe. Der REISS Eco N2 erfüllt alle Anforderungen an einen leistungsfördernden, gesunden Büroarbeitsplatz.

HIGHLIGHTS UND OPTIONEN

- | Tischplatte mit Schiebepplattenfunktion
- | Intelligentes Kabelmanagement
- | Traversenfreies Gestell für komfortable Beinfreiheit
- | Beinraumbende aus Metall
- | Integrierbare Sichtschutzwand
- | Schlankes Profil – elegantes Design

STEH-SITZ-ARBEITSTISCHE

- | Sicherheit durch sensiblen, sensorischen Auffahrschutz
- | Belastbarkeit max. 100 kg
- | Verschiedene Handschalter zur Motorschnellverstellung oder sensorgesteuerte Höhenverstellung über REISS Touch

Feste Höhe
Fixed height
Hauteur fixe
740 mm

Höheneinstellbar im Raster
Height
Hauteur réglable par crans
650–850 mm

Motorschnellverstellung
Motorised quick adjustment
Réglage rapide du moteur
650–1250 mm



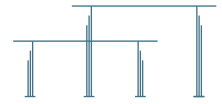

Ergonomic individuality

Office environments can grow flexibly with REISS Eco N2. The desks of the series can be connected or even retrofitted comfortably and in compliance with standards thanks to the REISS coupling. The optionally integrated privacy protection wall remains at the same height and ensures visual calmness. REISS Eco N2 meets all requirements of a performance enhancing healthy office workplace.

HIGHLIGHTS AND OPTIONS

- | Table top with sliding plate function
- | Intelligent cable management
- | Beamless frame for comfortable legroom
- | Metal legroom screen
- | Optionally integrated desk screen for privacy
- | Slim profile - elegant design

SIT-STAND DESKS

- | Safety with sensitive, sensory collision protection
- | Max. load capacity 100 kg
- | Different manual switches for motorised quick adjustment or sensor controlled height adjustment with REISS Touch

Individualité ergonomique

Avec REISS Eco N2, les univers de bureau peuvent s'agrandir en toute flexibilité. Le couplage de REISS vous permet d'assembler les bureaux de la série de manière confortable, conforme aux normes, flexible et sûre - même ultérieurement. Le pare-vue intégré reste toujours à la même hauteur et assure également la tranquillité visuelle. Le REISS Eco N2 répond à toutes les exigences d'un poste de travail de bureau sain et performant.

POINTS FORTS ET OPTIONS

- | Plateau de table avec fonction de plateau coulissant
- | Gestion intelligente des câbles
- | Piétement sans traverse pour un espace confortable pour les jambes
- | Panneau d'espace pour les jambes en métal
- | Paroi de protection visuelle intégrable
- | Profil mince - design élégant

TABLES DE TRAVAIL ASSIS-DEBOUT

- | Sécurité grâce à une protection anti-collision sensible et sensorielle
- | Capacité de charge max. 100 kg
- | Différentes commandes manuelles pour le réglage rapide du moteur ou le réglage en hauteur commandé par capteur via REISS Touch

Funktional mit klarer Struktur

Ob als Einzel- oder Doppelarbeitsplatz: Durch seine klare Formsprache schafft der REISS Eco N2 Schreibtisch an jedem Platz und für jeden Anspruch beste Voraussetzungen für effizientes Arbeiten. In großen Räumen mit mehreren Arbeitsplätzen spricht REISS Eco N2 eine klare Formsprache. Funktional gegliederte Raumstrukturen ermöglichen selbst bei anspruchsvollen Gruppenarbeitsplätzen ungestörtes Arbeiten und konzentriertes Denken. Die Kombination von höhenverstellbaren und Steh-Sitz-Tischen oder die Verkettung von REISS Eco N2 Tischen sorgt nicht nur für einen harmonischen Gesamtauftritt, sondern dank der Sichtschutzelemente und Organisationshilfen auch für effizientes und strukturiertes Arbeiten.



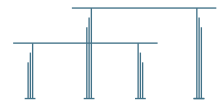

Functional with a clear structure

Whether as a single or double workstation: thanks to its clear design language, the REISS Eco N2 desk creates the best conditions for efficient working in any space and for any requirement. In large rooms with several workstations, REISS Eco N2 speaks a clear design language. Functionally organised room structures enable undisturbed working and concentrated thinking, even at demanding group workstations. The combination of height-adjustable and sit-stand desks or the linking of REISS Eco N2 desks not only ensures a harmonious overall appearance, but also efficient and structured working thanks to the privacy screens and organisational aids.

Fonctionnel avec une structure claire

Que ce soit en tant que poste de travail individuel ou double : grâce à son langage formel clair, le bureau REISS Eco N2 crée les meilleures conditions pour un travail efficace à chaque place et pour chaque exigence. Dans les grandes pièces avec plusieurs postes de travail, REISS Eco N2 parle un langage formel clair. Des structures spatiales structurées de manière fonctionnelle permettent de travailler sans être dérangé et de se concentrer, même dans le cas de postes de travail de groupe exigeants. La combinaison de tables réglables en hauteur et de tables assis-debout ou l'enchaînement de tables REISS Eco N2 assure non seulement une présentation générale harmonieuse, mais aussi un travail efficace et structuré grâce aux éléments de protection visuelle et aux aides à l'organisation.

Kommunikation auf hohem Niveau



Die ergonomische Gestaltung der Tische, wie die angenehme Beinfreiheit und individuelle Höheneinstellung, sorgt dafür, dass die Konzentration auf das Wesentliche gerichtet bleibt: Kommunikation im Sitzen oder im Stehen.

Die Kommunikationslösungen von REISS Eco N2 zeichnen sich durch klares Design sowie vielfältige Ausstattungs- und Kombinationsmöglichkeiten aus. Damit fügen sie sich punktgenau in die gesamte Objektgestaltung ein.



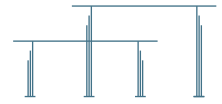

High level communication

The ergonomic design of the tables, such as the comfortable legroom and the individual height adjustment, ensures that the focus remains on one thing: communication while sitting or standing.

The communication solutions of REISS Eco N2 distinguish themselves through their clear design as well as the diverse equipment and combination options. Thanks to this versatility they fit precisely in every office formation.

Communication de haut niveau

La conception ergonomique des tables, comme l'espace agréable pour les jambes et le réglage individuel de la hauteur, permet de se concentrer sur l'essentiel : Communiquer en position assise ou debout.

Les solutions de communication de REISS Eco N2 se distinguent par un design clair et de nombreuses possibilités d'équipement et de combinaison. Elles s'intègrent ainsi avec précision dans l'ensemble de l'aménagement du bâtiment.

Alles im Griff

Unsere Standcontainer fügen sich harmonisch in moderne Bürolandschaften ein und bringen auf kleiner Fläche alles in Ordnung. In der Höhe angepasst, erweitern sie sogar den Schreibtisch links oder rechts. So wird der Standcontainer ganz schnell zu einer perfekten Lösung für große Aufgaben – vor allem bei Tischen ohne Höhenverstellung.

Ein- oder beidseitig nutzbare Hochcontainer mit Frontauszug machen die Arbeitsplatzgestaltung besonders flexibel. Vielfältige Organisationshilfen bieten Freiraum zur Umsetzung von individuellen Ordnungssystemen. Zudem schaffen die Hochcontainer Privatsphäre und wirken sich positiv auf die Raumakustik aus.



Easy to handle

Our stand containers fit harmoniously in modern office environments and provide excellently organised areas. They can be adapted in height and permit extending the desk on the right or left side. This is exactly how the stand containers become quickly a perfect solution for bigger tasks - especially with desks that have no height adjustment.

Single or double sided high containers with front pull-out make the workplace especially flexible. Thanks to the various organisational aids you have the possibility to implement individual order systems. In addition, the high containers create privacy areas and have a positive effect on room acoustics.

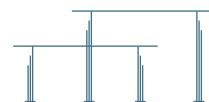

Tout est sous contrôle

Nos caissons s'intègrent harmonieusement dans les bureaux modernes et mettent tout en ordre sur une petite surface. Ajustés en hauteur, ils permettent même d'agrandir le bureau à gauche ou à droite. Le caisson fixe devient ainsi très rapidement une solution parfaite pour les grandes tâches - surtout pour les bureaux sans réglage en hauteur.

Les caissons hauts utilisables d'un seul côté ou des deux côtés avec extension frontale rendent l'aménagement du poste de travail particulièrement flexible. De multiples aides à l'organisation offrent la liberté de mettre en œuvre des systèmes de rangement individuels. De plus, les caissons hauts créent une sphère privée et ont un effet positif sur l'acoustique de la pièce.

Systematik | System | Système

REISS Eco N2 4.0 Schreibtische | Desks | Bureaux

740 mm feste Höhe | fixed height | hauteur fixe

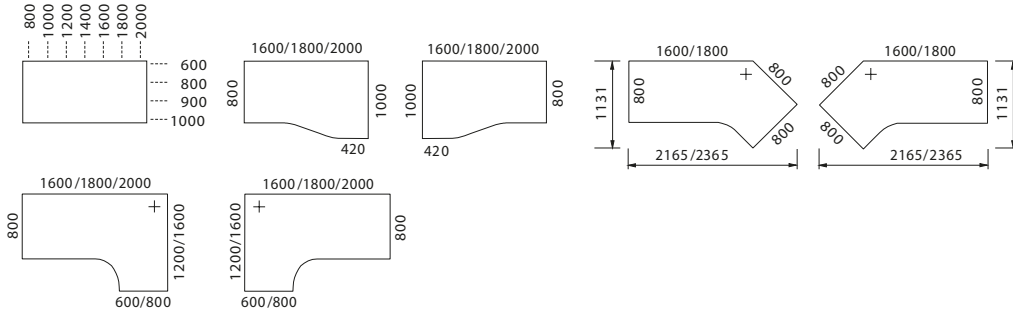

REISS Eco N2 3.0 Schreibtische | Desks | Bureaux

650–850 mm höheninstellbar | height adjustable | hauteur réglable

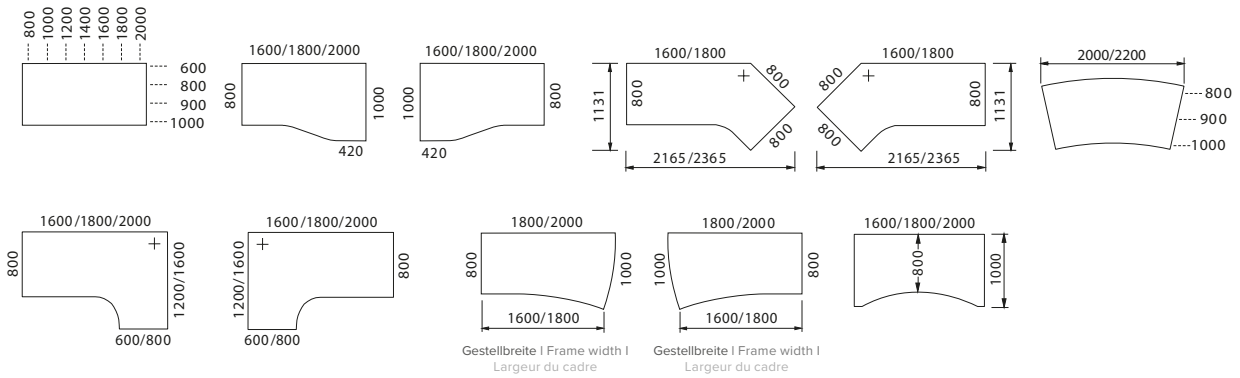

REISS Eco N2 2.2 Steh-Sitz-Schreibtische | Stand-sit-workstations | Bureaux assis-debout

650–1250 mm motorisch höhenverstellbar | motorised height adjustment | réglage en hauteur motorisé

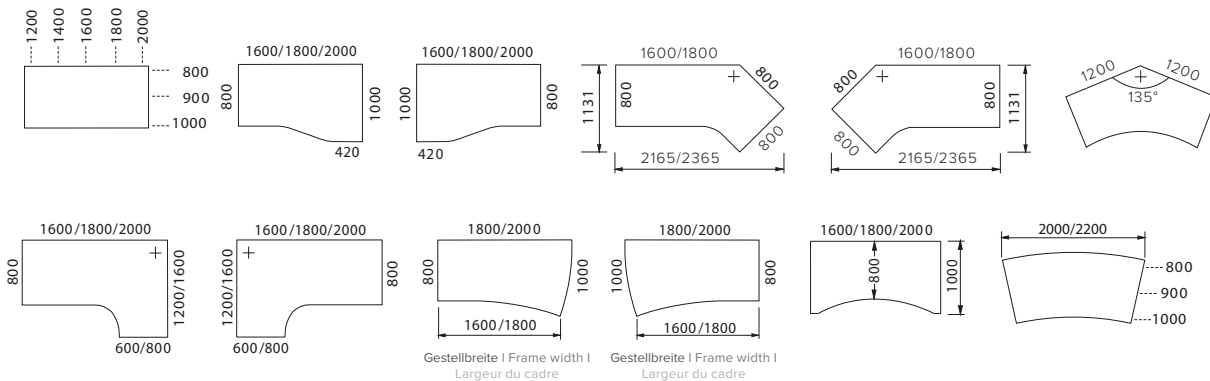

Systematik | System | Système

Besprechungsanbauten, Verbindungselemente und Besprechungstische

Extension tables, connecting elements and conference tables

Annexes de réunion, éléments de liaison et tables de réunion

REISS Eco N2 4.0, 3.0 Besprechungsanbauten zum Anbau an Schreibtische | Extension tables | Extensions de réunion

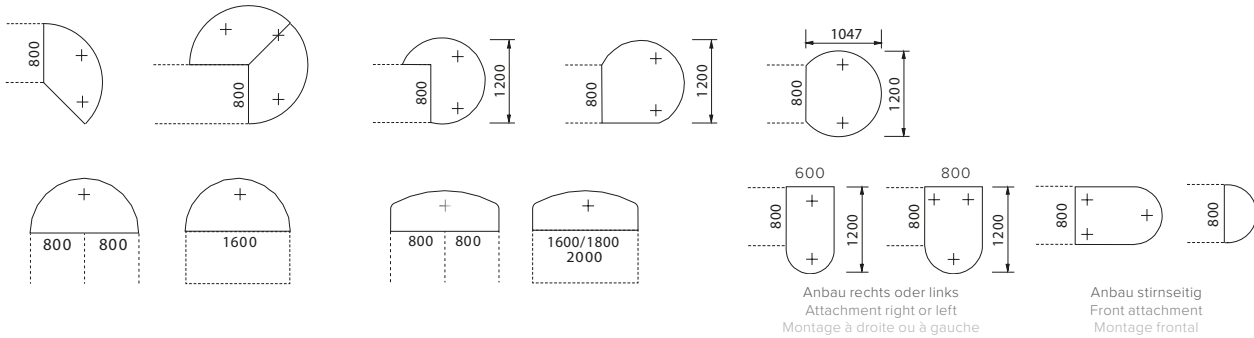

REISS Eco N2 4.0, 3.0 Verbindungselemente zur Verkettung von Schreibtischen | Connection elements to connect desks |

Éléments de liaison pour relier les bureaux

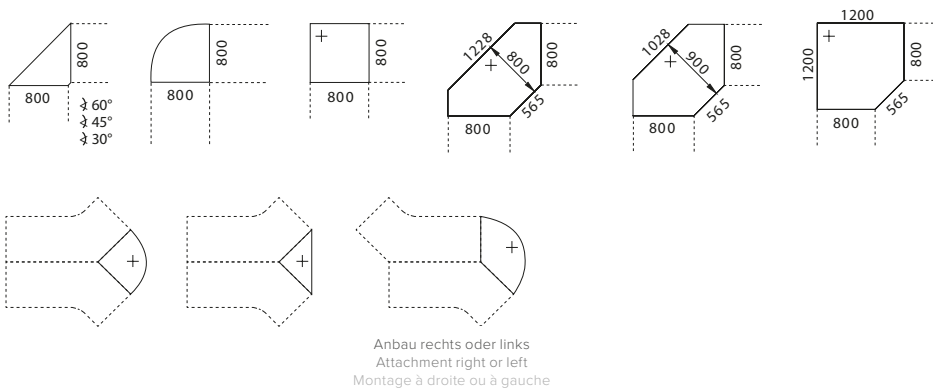

REISS Eco N2 Besprechungstische | Conference tables | Tables de réunion

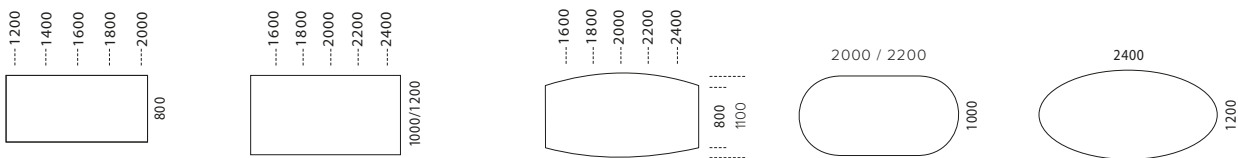

REISS Eco N2 Konferenztische mit Doppelsäule | Conference tables with two columns |

Tables de conférence avec double colonne

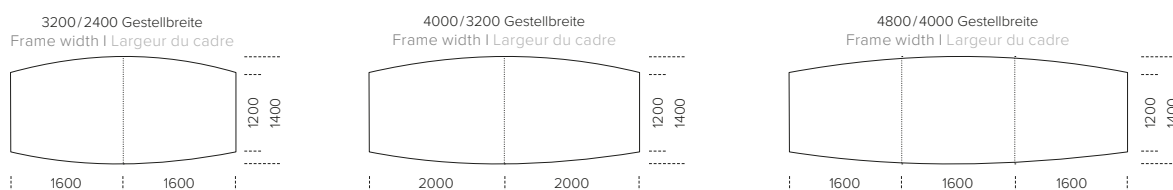

* Alle Angaben in mm | * All dimensions in mm | * Toutes les données exprimées en mm

Spezifikationen Specifications | Spécifications

REISS ECO N2 2.2

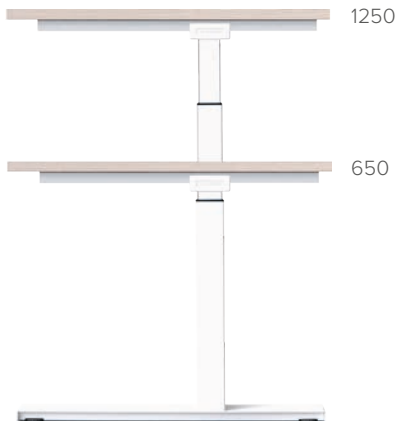

650–1250 mm

Tischplatte stufenlos
höhenverstellbar durch:
Motorschnellverstellung
Table top infinitely height
adjustable via motorised quick
adjustment

Plateau de table réglable en
continu par moteur rapide

REISS ECO N2 3.0



650–850 mm

Tischplatte im Raster
höhenverstellbar, werkzeuglos
Table top height adjustable in
increments, no tools required
Plateau de table réglable
en hauteur, sans outil

REISS ECO N2 4.0



740 mm

Höhe Tischplatte
Table top height
Plateau de table hauteur

Alle Dekore und Farben sind in der
Broschüre „Materialwelt“ zu finden.

All decors and colours can be found in the
brochure 'Colours and materials'.

Tu trouveras tous les tissus d'ameublement
et les couleurs des coutures dans notre
brochure « Couleurs et matériaux ».

Spezifikationen Specifications | Spécifications

BEDIENELEMENTE FÜR MOTORSCHNELLVERSTELLUNG MANUAL SWITCH FOR MOTORISED HEIGHT ADJUSTMENT COMMANDES POUR RÉGLAGE EN HAUTEUR MOTORISÉ



HS1 – Benutzerfreundlich geformtes Desk Panel im modernen Design mit der Auf- und Abfunktion, unterhalb der Tischplatte montiert

User-friendly moulded desk panel in a modern design with up and down function, mounted underneath the tabletop
Desk Panel de forme conviviale au design moderne avec la fonction montée/descente, monté sous le plateau de table



HS3 – Intuitiv bedienbarer Desk Panel, auf und ab durch sanftes Drücken, modernes anwenderfreundliches Design, unterhalb der Tischplatte montiert

Intuitively operated desk panel, up and down by gentle pressing, modern user-friendly design, mounted underneath the tabletop

Desk Panel intuitif, montée et descente par pressions douces, design moderne convivial, monté sous le plateau de table



HS4 – Intuitiv bedienbarer Desk Panel, auf und ab durch sanftes Drücken, modernes anwenderfreundliches Design, mit Display für Höhenanzeige, weiße LEDs, 4 Speicherpositionen und Erinnerungsfunktion über Lichtleiste, Tastensperre, Bluetooth für Desk Connect App™, unterhalb der Tischplatte montiert

Intuitively operated desk panel, up and down with gentle pressure, modern user-friendly design, with display for height indication, white LEDs, 4 memory positions and reminder function via light strip, key lock, Bluetooth for Desk Connect App™, mounted underneath the tabletop

Desk Panel à commande intuitive, montée et descente par pression douce, design moderne et convivial, avec écran pour l'affichage de la hauteur, LED blanches, 4 positions en mémoire et fonction de rappel par barre lumineuse, verrouillage des touches, Bluetooth pour Desk Connect App™, monté sous le plateau de table



HS7 – Benutzerfreundlich geformtes Desk Panel, mit Auf- und Abfunktion, 4 Speicherpositionen, stromsparendes automatisch abschaltbares Display mit Höhenanzeige und weißen LEDs, unterhalb der Tischplatte montiert

User-friendly moulded desk panel, with up and down function, 4 memory positions, energy-saving display that can be switched off automatically with height indicator and white LEDs, mounted underneath the tabletop

Desk Panel de forme conviviale, avec fonction montée/descente, 4 positions de mémoire, écran à faible consommation d'énergie et à extinction automatique avec affichage de la hauteur et LED blanches, monté sous le plateau de table



HS9 – Benutzerfreundliches Desk Panel, mit Auf- und Abfunktion, 4 Speicherpositionen, Display mit Höhenanzeige und weißen LEDs, unterhalb der Tischplatte montiert, einschiebbar

User-friendly desk panel, with up and down function, 4 memory positions, display with height indicator and white LEDs, mounted underneath the tabletop, can be pushed in

Desk Panel convivial, avec fonction montée/descente, 4 positions de mémoire, écran avec affichage de la hauteur et LED blanches, monté sous le plateau de table, escamotable



HS12 – Desk Panel, mit Auf- und Abfunktion, überstehend an Tischplatte montiert

Desk panel, with up and down function, protruding mounted on table top

Desk Panel, avec fonction montée et descente, monté en saillie sur le plateau de table



REISS Touch – Intuitive, schalterlose Höhenverstellung

Intuitive, switchless height adjustment

Intuitive, réglage en hauteur sans interrupteur



REISS Produkte sind GS-geprüft. Sie tragen das Umweltzeichen RAL-UZ 38, entsprechen den Kriterien von »Quality Office« und FEMB „Level 3“. REISS ist zertifiziert nach dem Qualitätsmanagementsystem (DIN EN ISO 9001), dem Umweltmanagementsystem (DIN EN ISO 14001), dem Produktketten-Zertifikat PEFC-CoC sowie EMAS III. Technische Änderungen vorbehalten.

REISS products are GS-certified. They bear the RAL-UZ 38 environmental quality seal and FEMB 'Level 3'. REISS is certified in accordance with the quality management system (DIN EN ISO 9001), the environmental management system (DIN EN ISO 14001), the product chain certificate PEFC-CoC and EMAS III. Subject to technical changes.

Les produits REISS sont certifiés GS. Ils portent le label environnemental RAL-UZ 38, répondent aux critères de « Quality Office » et FEMB « Level 3 ». REISS Büromöbel GmbH est certifiée conformément au système de gestion de la qualité (DIN EN ISO 9001), au système de gestion de l'environnement (DIN EN ISO 14001), au certificat de chaîne de production PEFC-CoC et à EMAS III. Sous réserve de modifications techniques.

Hersteller | Manufacturer | Fabricants

REISS Büromöbel GmbH
D-04924 Bad Liebenwerda

+49 35341 48-360
info@reiss-bueromoebel.de

www.reiss-bueromoebel.de

Mitglied im Industrieverband
Büro- und Arbeitswelt e.V. (IBA)

Member of the Industrial Association of Offices
and Work Environment (IBA)