



## REISS Standard

Der zeitlose Klassiker

The timeless classic | Le classique intemporel



# Geradliniges Konzept

Ganz der Funktion verpflichtet, bietet REISS Standard alles Wesentliche für einen modernen Arbeitsplatz, ohne sich dabei in den Vordergrund zu drängen – klare Strukturen, Freiraum zum Arbeiten und individuelle Gestaltungsmöglichkeiten.

## HIGHLIGHTS UND OPTIONEN

- | Arbeitstische mit einer Vielzahl an Plattenformen
- | Verschiedene Säulenprofile, quadratisch oder rund
- | Höhenverstellung – feste Höhe, höheneinstellbar im Sitzbereich
- | Anbauelemente und Besprechungsanbauten
- | Konferenztische





## Straightforward concept

Dedicated entirely to function, REISS Standard offers all the essentials for a modern workplace without thrusting itself into the foreground – clear structures, free space to work and options for individual configuration.

### HIGHLIGHTS AND OPTIONS

- | Working tables with a variety of table top shapes
- | Different column profiles, square or round
- | Height adjustment – fixed height, height-adjustable in the sitting range
- | Extension elements and meeting extensions
- | Conference tables

## Un concept simple

Entièrement dédié à la fonction, REISS Standard offre tous les éléments essentiels d'un poste de travail moderne sans se mettre en avant : des structures claires, un espace de travail libre et des possibilités de configuration individuelle.

### POINTS FORTS ET OPTIONS

- | Tables de travail avec une variété de formes de plateaux
- | Différents profils de colonnes, carrées ou rondes
- | Réglage de la hauteur – hauteur fixe, réglable en hauteur dans la zone d'assise
- | Éléments de rallonge et rallonges de réunion
- | Tables de conférence



Ausführungen (Seite 12) / Options (page 12)

**REISS Standard**

**REISS Standard RR / RH**

**REISS Standard VV / VH / V74**



## REISS Standard



### The timeless classic

REISS Standard convinces with its clean, timeless design. The slim frame with the square profile integrates easily into any room and, with its wide range of table variants, offers a solution for the most diverse areas of application – from the workplace to the meeting situation to the recreation area. Optionally, the meeting solutions are also available with round columns.

### Le classique intemporel

REISS Standard convainc par son design sobre et intemporel. Le piètement élancé au profil carré s'intègre facilement dans n'importe quel espace et offre, avec sa multitude de variantes de tables, une solution pour les domaines d'application les plus divers – du poste de travail à la salle de pause en passant par les situations de réunion. En option, les solutions de réunion sont également disponibles avec des colonnes rondes.



# Zeitloser Klassiker

REISS Standard überzeugt mit seinem schlichten, zeitlosen Design. Das schlanke Gestell mit dem quadratischen Profil integriert sich mühelos in jeden Raum und bietet mit seiner Vielzahl an Tischvarianten eine Lösung für unterschiedlichste Anwendungsbereiche – vom Arbeitsplatz, über die Besprechungssituation bis zum Pausenraum. Optional sind die Besprechungslösungen auch mit runden Säulen erhältlich.

## HIGHLIGHTS UND OPTIONEN

- | Arbeits- und Konferenztische mit quadratischer Säule, 30x30 mm
- | Festhöhe 740 mm
- | Konferenztische mit runder Säule, Ø 40 mm
- | Anbauelemente und Besprechungsanbauten
- | optional mit Elektrifizierung
- | Beinraumbblenden und weiteres Zubehör





## REISS Standard RR / RH

# Eine runde Sache

REISS Standard RR und RH setzen auf die Verbindung von runden und gerädligen Formen, ohne dass die Klarheit des optischen Auftritts verloren geht. Der runde Fuß erlaubt eine Höheneinstellung im Sitzbereich über Teleskopführung Rohr in Rohr (RR) oder über einen Kunststoffstopfen (RH). Dadurch sind REISS Standard RR und RH jeder Arbeitssituation gewachsen. Ergänzt durch das REISS Schrank- und Containersystem lassen sich so attraktive und ergonomische Arbeitsplätze gestalten.

### HIGHLIGHTS UND OPTIONEN

- | Arbeits- und Konferenztische mit runder Säule, Ø 60 mm
- | Höheneinstellbar im Sitzbereich, 650–850 mm (RR) bzw. 680–800 mm (RH)
- | Anbauelemente und Besprechungsanbauten
- | optional mit Elektrifizierung
- | Beinraumbledern und weiteres Zubehör





## Well rounded affair

REISS Standard RR and RH combine round and straight forms without losing the clarity of the visual appearance. The round base allows height adjustment in the sitting range via telescopic tube-in-tube guide (RR) or via a plastic plug (RH). Thus REISS Standard RR and RH meet any working situation. In combination with the REISS cabinet and container system, attractive and ergonomic workplaces can be created.

## Une affaire bien ficelée

REISS Standard RR et RH jouent sur la combinaison de formes rondes et rectilignes, sans pour autant perdre la clarté de l'aspect visuel. Le pied rond permet un réglage en hauteur au niveau de l'assise par un guidage télescopique tube dans tube (RR) ou par un bouchon en plastique (RH). Ainsi, REISS Standard RR et RH sont adaptés à toutes les situations de travail. Complétés par le système d'armoires et de caissons REISS, ils permettent d'aménager des postes de travail attrayants et ergonomiques.

## REISS Standard VV / VH



### Schlichte Eleganz

REISS Standard VV und VH erzeugen mit ihrem geradlinigen Design mit größerem, quadratischen Gestellquerschnitt eine elegante Anmutung. Dabei bieten die Tische eine Höheneinstellung im Sitzbereich, wodurch sich die Tische an individuelle Bedingungen anpassen lassen. Die Einstellung erfolgt in der Ausführung VV mit Teleskopführung Rohr in Rohr und bei der Ausführung VH über einen Kunststoffstopfen. In Kombination mit Sichtschutzelementen, Beinraumblenden oder Elektrifizierungsmodulen lassen sich so unterschiedlichste Arbeitsbereiche zeitlos, funktional und ergonomisch einrichten.

#### HIGHLIGHTS UND OPTIONEN

- | Arbeits- und Konferenztische mit quadratischer Säule, 50x50 mm
- | Höheneinstellbar im Sitzbereich, 650–850 mm (VV) bzw. 680–800 mm (VH)
- | Anbauelemente und Besprechungsanbauten
- | optional mit Elektrifizierung
- | Beinraumblenden und weiteres Zubehör





## Unpretentious elegance

REISS Standard VV and VH create an elegant impression with their linear design and larger square frame cross-section. The tables offer height adjustment in the sitting range, which allows the tables to be adapted to individual conditions. In the version VV, the adjustment is made with a telescopic tube-in-tube guide and in the version VH via a plastic plug.

In combination with privacy elements, legroom panels or electrification modules, a wide variety of working areas can be furnished in a timeless, functional and ergonomic style.

## Une élégance simple

Les tables REISS Standard VV et VH créent une impression d'élégance grâce à leur design linéaire et à la section carrée élargie de leur piétement. Les tables offrent un réglage en hauteur au niveau de l'assise, ce qui permet d'adapter les tables aux conditions individuelles. Dans la version VV, le réglage s'effectue avec un guidage télescopique tube dans tube et dans la version VH avec un bouchon en plastique. En combinaison avec des éléments de séparation visuelle, des caches pour les jambes ou des modules d'électrification, il est ainsi possible d'aménager les espaces de travail les plus divers de manière intemporelle, fonctionnelle et ergonomique.

## REISS Standard V74



## Kommunikation im Fokus

REISS Standard V74 drängt sich nicht auf. Der Besprechungstisch in fester Höhe nimmt sich mit seinem geradlinigen Design zurück und stellt Kommunikation in den Vordergrund. Der quadratische Gestellquerschnitt und Verbindungsplatten lassen selbst große Tischkombinationen elegant aussehen und schaffen eine aufgeräumte Arbeitsatmosphäre und viel Gesprächsfreiraum.

### HIGHLIGHTS UND OPTIONEN

- I Konferenztische in fester Höhe mit quadratischer Säule, 50x50 mm
- I Verbindungsplatten für große Tischkombinationen
- I optional mit Elektrifizierung





## Focus on communication

REISS Standard V74 keeps low profile. The meeting table with fixed height withdraws with its straight-lined design and allows communication to take precedence. Its square frame cross-section and connecting tops make even large table combinations look elegant and create a well-organised working atmosphere and plenty of room for discussion.

## La communication au centre des préoccupations

REISS Standard V74 se fait discret. La table de réunion à hauteur fixe s'efface grâce à son design rectiligne et permet à la communication de prendre le dessus. Grâce à la section carrée de son piétement et à ses plateaux de liaison, même les grandes combinaisons de tables sont élégantes et créent une atmosphère de travail bien organisée et beaucoup d'espace pour la discussion.



# Modellübersicht

Model overview | Aperçu du modèle



## REISS STANDARD RR

- | Rundrohr Ø 60 mm mit Teleskopführung Rohr in Rohr
- | höheneinstellbar 650–850 mm, im Raster von 10 mm
- | Höhenmarkierung am Innenrohr sichtbar
- | komfortable Verstellung mittels Inbusschlüssel, optional werkzeuglos über Rändelschraube
- | Round tube Ø 60 mm with telescopic guide, tube-in-tube
- | Height adjustment 650–850 mm, in increments of 10 mm
- | Height marking visible on the inner tube
- | Comfortable adjustment by means of an allen wrench, optionally without tools via rim screw
- | Tube rond Ø 60 mm avec guidage télescopique, tube dans tube
- | Réglage de la hauteur 650–850 mm, par incréments de 10 mm
- | Marquage de la hauteur visible sur le tube intérieur
- | Réglage confortable à l'aide d'une clé à six pans, en option sans outil par vis de jante



## REISS STANDARD RH

- | Rundrohr Ø 60 mm mit Kunststoffstopfen
- | höheneinstellbar 680–800 mm, werkzeuglos
- | optional höheneinstellbar 650–850 mm, werkzeuglos
- | Höhenmarkierung am Stopfen sichtbar
- | Round tube Ø 60 mm with plastic plugs
- | Height adjustment 680–800 mm without tools
- | Optionally height adjustment 680–850 mm without tools
- | Height marking visible on the plastic plugs
- | Tube rond Ø 60 mm avec bouchons en plastique
- | Réglage de la hauteur 680–800 mm sans outils
- | En option, réglage de la hauteur 680-850 mm sans outils
- | Marquage de la hauteur visible sur les bouchons en plastique



## REISS STANDARD

- | Quadratrohr 30 x 30 mm oder Rundrohr Ø 40 mm
- | Höhe 740 mm
- | Bodenausgleichsschrauben mit Metallgewinde
- | Square tube 30 x 30 mm or round tube Ø 40 mm
- | Height 740 mm
- | Floor leveling screws with metal thread
- | Tube carré 30 x 30 mm ou Ø 40 mm
- | Hauteur 740 mm
- | Vis de mise à niveau du sol avec filetage métallique

# Modellübersicht

## Model overview | Aperçu du modèle



### REISS STANDARD VV

- ▮ Quadratrohr 50 x 50 mm mit Teleskopführung Rohr in Rohr
- ▮ höheneinstellbar, 650–850 mm im Raster von 10 mm
- ▮ Höhenmarkierung am Innenrohr sichtbar
- ▮ komfortable Verstellung mittels Inbusschlüssel, optional werkzeuglos über Rändelschraube
- ▮ Square tube 50 x 50 mm with telescopic guide, tube-in-tube
- ▮ Height adjustment 650–850 mm, in increments of 10 mm
- ▮ Height marking visible on the inner tube
- ▮ Comfortable adjustment by means of an allen wrench, optionally without tools via rim screw
- ▮ Tube carré 50 x 50 mm avec guidage télescopique, tube dans tube
- ▮ Réglage de la hauteur 650–850 mm, par incréments de 10 mm
- ▮ Marquage de la hauteur visible sur le tube intérieur
- ▮ Réglage confortable à l'aide d'une clé allen, en option sans outil par vis de jante

### REISS STANDARD V74

- ▮ Quadratrohr 50 x 50 mm
- ▮ Höhe 740 mm
- ▮ Bodenausgleichsschrauben mit Metallgewinde
- ▮ Square tube 50 x 50 mm
- ▮ Height 740 mm
- ▮ Floor leveling screws with metal thread
- ▮ Tube carré 50 x 50 mm
- ▮ Hauteur 740 mm
- ▮ Vis de mise à niveau du sol avec filetage métallique



### REISS STANDARD VH

- ▮ Quadratrohr 50 x 50 mm mit Kunststoffstopfen
- ▮ höhenverstellbar, 680–800 mm, werkzeuglos
- ▮ Höhenmarkierung am Stopfen sichtbar
- ▮ Square tube 50 x 50 mm with plastic plugs
- ▮ Height adjustment 680–800 mm without tools
- ▮ Height marking visible on the plastic plugs
- ▮ Tube carré 50 x 50 mm avec bouchons en plastique
- ▮ Réglage de la hauteur 680–800 mm sans outils
- ▮ Marquage de la hauteur visible sur les bouchons en plastique

# Systematik

## System | Systématique

### REISS STANDARD RH / RR / VH / VV

Schreibtische | Desks | Bureaux

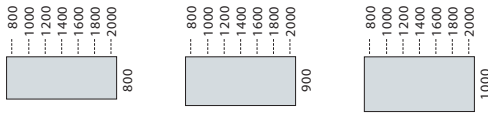

Schreibtisanbauten | Extensions for desks | Extensions de bureau

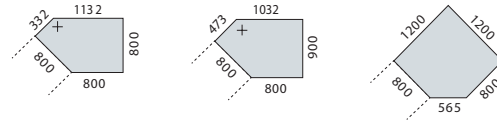

Schreibtische mit speziellen Plattenformen | Desks with special table top forms | Bureaux avec formes de plateaux spéciales

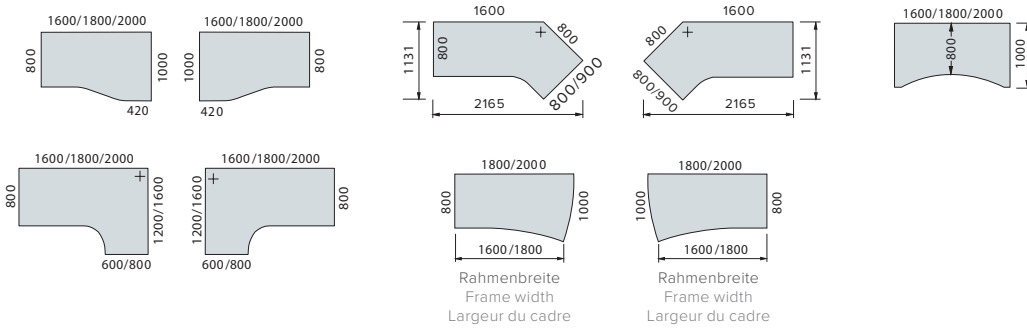

Verbindungselemente zur Verkettung von Schreibtischen | Connecting elements for linking desks | Éléments de liaison pour relier les bureaux

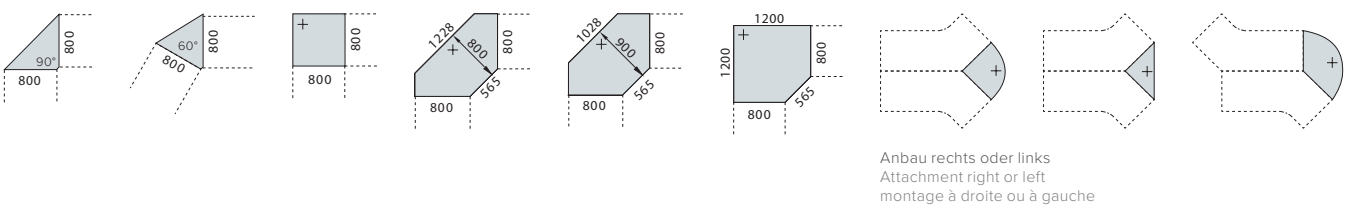

Besprechungsanbauten | Extension tables for meetings | Annexes pour les réunions

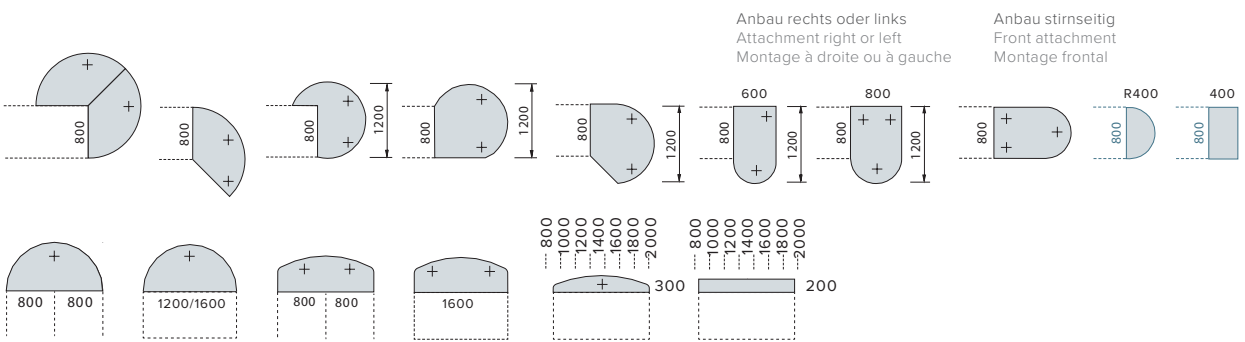

Besprechungstische | Conference tables | Tables de conférence

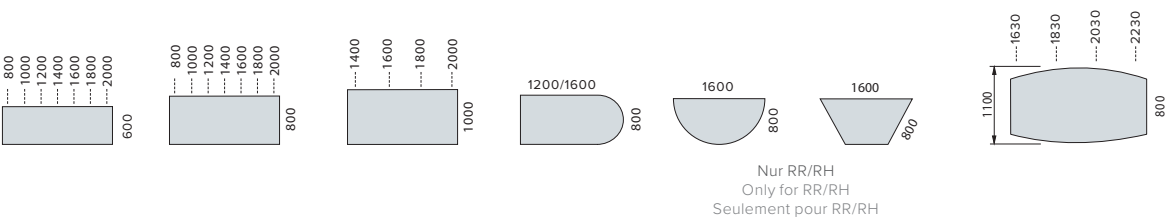



### REISS STANDARD

Schreibtische | Desks | Bureaux

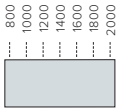

Schreibtischanbauten | Extensions for desks | Extensions de bureau

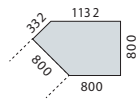

Schreibtische mit speziellen Plattenformen | Desks with special table top forms | Bureaux avec formes de plateaux spéciales

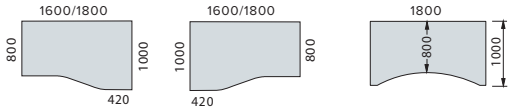

Verbindungselemente zur Verkettung von Schreibtischen | Connecting elements for linking desks | Éléments de liaison pour relier les bureaux

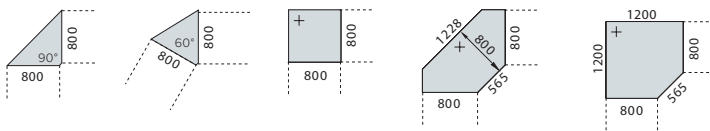

Besprechungsanbauten | Extension tables for meetings | Annexes pour les réunions

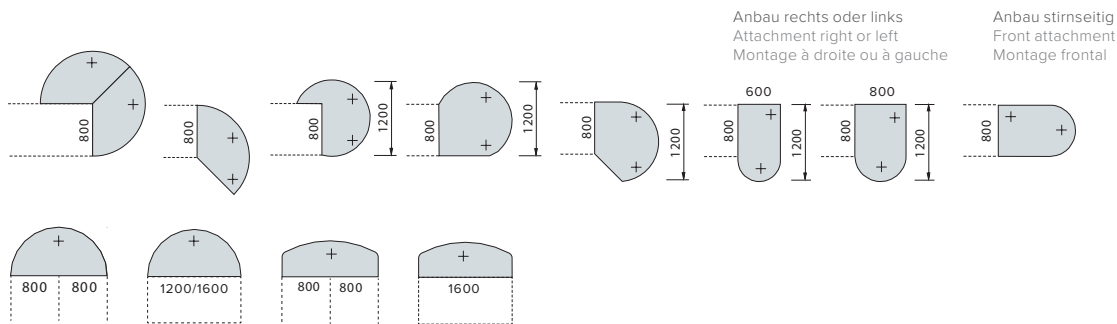

Besprechungstische | Conference tables | Tables de conférence

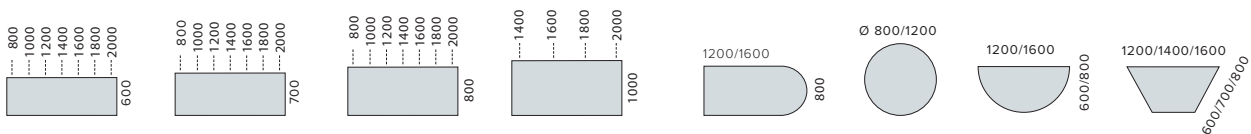

Alle Dekore und Farben können Sie der separaten Broschüre und der dazugehörigen Preisliste entnehmen.  
All décors and colors can be found in the separate brochure and the corresponding price list.  
All décors and colors can be found in the separate brochure and the corresponding price list.

**\* Alle Angaben in mm**  
\* All dimensions in mm  
\* Toutes les données exprimées en mm



REISS Produkte sind GS-geprüft. Sie tragen das Umweltzeichen RAL-UZ 38 und entsprechen den Kriterien von »Quality Office«. REISS ist zertifiziert nach dem Qualitätsmanagementsystem (DIN EN ISO 9001), dem Umweltmanagementsystem (DIN EN ISO 14001), dem Produktketten- Zertifikat PEFC-CoC sowie EMAS III.

REISS products are GS-certified. They bear the RAL-UZ 38 environmental quality seal. REISS is certified in accordance with the quality management system (DIN EN ISO 9001), the environmental management system (DIN EN ISO 14001), the product chain certificate PEFC-CoC and EMAS III.

REISS Büromöbel GmbH est certifiée conformément au système de gestion de la qualité (DIN EN ISO 9001), au système de gestion de l'environnement (DIN EN ISO 14001), au certificat de chaîne de production PEFC-CoC et à EMAS III. Sous réserve de modifications techniques.

**Hersteller | Manufacturer**  
 REISS Büromöbel GmbH  
 D-04924 Bad Liebenwerda

+49 35341 48-360  
 info@reiss-bueromoebel.de

[www.reiss-bueromoebel.de](http://www.reiss-bueromoebel.de)

Mitglied im Industrieverband  
 Büro- und Arbeitswelt e.V. (IBA)

Member of the Industrial Association  
 of Offices and Work Environment (IBA)

**Distributeur France**  
 REISS Meubles SAS  
 F - 57200 SARREGUEMINES

+33 3.87.95.99.45  
 info@reiss-meubles.fr

[www.reiss-meubles.fr](http://www.reiss-meubles.fr)